

Grifo mezclador monomando de lavabo mural

Ref. 2446S

Grifo mezclador mural con caño orientable L.150, maneta abierta

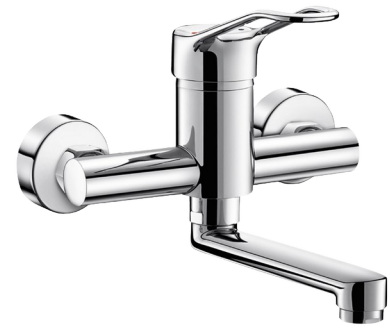



DESCRIPCIÓN

Grifo mezclador monomando de lavabo mural - Ref. 2446S





Grifo mezclador monomando de lavabo mural.
 Caño plano orientable por la parte inferior L.150 con rompechorro higiénico adaptado para la instalación de un filtro terminal BIOFIL.
 Aislamiento térmico antiescaldamiento Securitouch.
 Cartucho cerámico Ø 40 con limitador de temperatura máxima preajutable.
 Cuerpo y caño con interior liso y poca capacidad (limitan las cepas bacterianas).
 Caudal regulado a 5 l/min.
 Cuerpo de latón cromado.
 Accionamiento con maneta abierta.
 Se entrega con racores estándar M1/2" M3/4".
 Conforme a las exigencias de la NF Médical (Francia).
 Garantía 30 años.

CARACTERÍSTICAS TÉCNICAS

Grifo mezclador monomando de lavabo mural - Ref. 2446S

Racor	M1/2"
Tecnología	Securitouch
Longitud del caño	150 mm
Caudal	5 l/min
Acabado	Latón cromado
Normativas y certificaciones	ACS    
Garantía	
Reparabilidad	

VENTAJAS

-  Cuerpo/caño con interior liso limita las bacterias
-  Limitador de temperatura máxima preajutable
-  Aislamiento térmico antiescaldamiento Securitouch
-  Maneta abierta ergonómica para un agarre sencillo

